

Интегрированная
система безопасности
ParsecNET 2.5

Контроллеры

Parsec NC-2000-DIP

Описание и инструкция по эксплуатации

Версия 1.1



www.parsec.ru



www.algorithmsb.ru

Оглавление

Назначение и характеристики системы	3
Назначение	3
Состав	3
Возможности.....	3
Об этом документе.....	4
Важные замечания для установщиков.....	4
Совместимость.....	4
Контроллеры NC-2000-DIP	5
Контроллер в корпусе.....	5
Характеристики	5
Монтаж.....	6
Источник питания контроллера	7
Плата контроллера	8
Подключаемое оборудование	9
Подключение считывателей	9
Кнопка запроса на выход (RTE).....	11
Мониторинг двери.....	12
Подключение замка	13
Дополнительные входы.....	17
Выходы реле	18
Контроль вскрытия корпуса контроллера.....	19
Аварийный выход.....	20
Подключение к Ethernet.....	21
Возврат к заводским установкам.....	21
Настройка.....	21
Перевод контроллера в режим программирования.....	21
Работа с EGP3.exe	21
Контроллер NC-2000-DIP в системе ParsecNET 2.5.....	23
Дополнительная информация.....	23
Гарантии.....	23

Назначение и характеристики системы

Назначение

Интегрированная система безопасности ParsecNET 2.5 (далее просто система ParsecNET 2.5) предназначена для обеспечения управления доступом на объектах различного масштаба – от небольшого офиса до целого здания. Помимо управления доступом, система обеспечивает поддержку функции охранной сигнализации и интеграцию с цифровым видеонаблюдением, что позволяет обеспечить комплексную защиту объекта без использования дополнительных средств.

Состав

Интегрированная система ParsecNET 2.5 представляет собой объединение аппаратных и программных средств.

Основой аппаратной части системы являются контроллеры доступа NC-1000, NC-5000, NC-2000-IP, NC-32K, NC-32K-IP, NC-2000-D, NC-2000-DIP, а также охранный контроллер AC-08. К ним подключается необходимое дополнительное оборудование – считыватели, интерфейсные модули, охранные датчики и т.д.

Для начального программирования, управления системой и сбора информации в процессе работы системы необходимо программное обеспечение PNWin, устанавливаемое на IBM-совместимый персональный компьютер (ПК). Для сопряжения с аппаратной частью системы используется специальный ПК-интерфейс и настольный считыватель, с помощью которого производится также занесение карт-ключей в систему.

Возможности

Интегрированная система ParsecNET 2.5 способна поддерживать управление от одной до нескольких сотен точек прохода. Каждый контроллер системы ориентирован на комплексную защиту одной области объекта (комнаты, этажа, другой замкнутой территории).

Система ориентирована на использование в качестве ключей proximity карт типа StandProx или SlimProx и брелоков MiniTag, с которыми работают собственные считыватели системы. С использованием дополнительных интерфейсных модулей система может работать со считывателями Touch Memory (ключи тип I-Button), либо с любыми стандартными считывателями, имеющими выходной интерфейс Wiegand 26 bit. При этом в одной системе могут одновременно присутствовать считыватели разных технологий.

В качестве датчиков к контроллерам могут подключаться герконовые контакты, инфракрасные или комбинированные датчики либо другие датчики, имеющие «сухой контакт». Охранные шлейфы системы могут быть сконфигурированы для детектирования двух или четырех состояний линии.

Программное обеспечение PNWin рассчитано на работу под управлением, Windows 2000, Windows XP Professional или Windows 2003 Server. Более старые операционные системы, такие как DOS, Windows 3.x, Windows 9x, Windows ME, а так же Windows NT (все версии) для работы ПО PNWin непригодны.



Интегрированная система ParsecNET 2.5 является современной профессиональной системой безопасности, которая обеспечит комплексное решение задач при минимальных затратах и простоте в эксплуатации.

Об этом документе



Контроллеры серий NC-2000-D и NC-2000-DIP являются составной частью интегрированной системы безопасности ParsecNET 2.5. **Данные контроллеры не могут использоваться в качестве автономных контроллеров!** Контроллеры являются аналогом контроллеров NC-1000, NC-5000, NC-32K, NC-32K-IP, и для их использования требуется считыватели и ПК-интерфейсы!

Данный документ в полной мере описывает процесс установки и эксплуатации контроллеров серии NC-2000-DIP, а также связанного с ними оборудования интегрированной системы безопасности ParsecNET 2.5.

Документ содержит полную информацию для установщиков и персонала, эксплуатирующего систему. Вам необходимо выбрать для изучения разделы в соответствии с задачей, которая перед вами стоит.

Разделы, касающиеся принципов построения системы и ее функционирования, рекомендуется изучить как установщикам, так и пользователям. Другие разделы предназначены либо для пользователей, либо для установщиков.

Важные замечания для установщиков



Пожалуйста, прочтите данный документ, даже если Вы считаете себя профессионалом в области систем управления доступом. Интегрированная система ParsecNET 2.5, как и любая другая система, имеет множество особенностей, без знания которых невозможно правильно настроить и эксплуатировать систему.

Изучив внимательно руководство, Вы всегда сможете найти в дальнейшем ответы на возникающие в процессе работы вопросы. Если же данный документ не в состоянии решить возникшую у Вас проблему, то обратитесь за консультацией к компании-установщику или в службу технической поддержки – support@parsec.ru.

Совместимость

Все данные в руководстве приведены в расчете на указанные ниже или более высокие версии продуктов:

Контроллер NC-2000-DIP	v. 1.x
Считыватели серий NR-Axx и NR-Hxx	v. 1.x
Интерфейс Wiegand / Touch Memory – NI-TW	v. 1.x
ПО PNWin	v. 2.5.0.87

Если Вы расширяете или обновляете существующую систему, то узнайте у своего поставщика системы о совместимости и необходимом обновлении ранее установленного оборудования и программного обеспечения.

Контроллеры NC-2000-DIP



Контроллеры серий NC-2000-D и NC-2000-DIP являются составной частью интегрированной системы безопасности ParsecNET 2.5. **Данные контроллеры не могут использоваться в качестве автономных контроллеров!** Контроллеры являются аналогом контроллеров NC-1000, NC-5000, NC-32K, NC-32K-IP, и для их использования требуется считыватели и ПК-интерфейсы!

Контроллер в корпусе

Контроллеры NC-2000-DIP поставляются в пластиковом корпусе, предназначенном для крепления на DIN-рейке. На рисунке 1 приведен внешний вид контроллера в закрытом корпусе.



Рисунок 1. Контроллер NC-2000-DIP в корпусе.

Характеристики

Контроллеры NC-2000-DIP поддерживают оборудование одной точки прохода, а также систему сигнализации для помещения, связанного с данной точкой прохода.

Ниже приведены основные функциональные возможности контроллера:

- База данных на 2000 пользователей;
- Буфер на 1000 событий;
- 16 временных профилей;
- 16 праздников.

Ниже приведены основные технические характеристики контроллеров NC-2000-DIP:

Напряжение питания	9 – 12 В от стабилизированного источника постоянного тока
Контакты реле управления замком	NO/NC, 24 В 3 А постоянного или переменного тока
Контакты дополнительного реле	NO/NC, 24 В 3 А постоянного или переменного тока
Количество считывателей	2 адресных считывателя
Кнопка запроса на выход	Нормально разомкнутые контакты
Кнопка дистанционного открывания двери	Нормально разомкнутые контакты
Вход дверного контакта	Нормально замкнутый контакт, определение 2-х или 4-х состояний линии
Вход аппаратной блокировки	Нормально разомкнутые контакты
Вход охранного датчика	Нормально замкнутый контакт, определение 2-х или 4-х состояний линии
Вход аварийного открывания двери	Нормально разомкнутые контакты
Ток потребления от 12 В (без замка)	200 мА, максимум
Режим работы	Круглосуточный
Температура	0 . . . +55 °С
Влажность	0 . . . 90 % (без конденсата)
Габаритные размеры корпуса	115×90×45 мм

Контроллер имеет встроенные часы реального времени с календарем, что позволяет фиксировать время и дату всех происходящих в системе событий даже при отключенном компьютере. Питание часов осуществляется от литиевой батареи, имеющей срок службы не менее 5 лет.

База данных пользователей, события (транзакции) и все настройки контроллера хранятся в энергонезависимой памяти. Длительность сохранения данных в энергонезависимой памяти – не менее 10 лет.

Контроллеры выпускаются в исполнении с аппаратной установкой адреса непосредственно на плате контроллера.

Монтаж

Монтаж контроллера осуществляется на DIN-рейку в электрическом ящике. Для удобства монтажа и демонтажа корпус контроллера снабжен креплением, аналогичным креплению электрических автоматов.

Источник питания контроллера

Питание контроллера осуществляется от любого стабилизированного источника питания с выходным напряжением 12 вольт. На рисунке 2 приведена схема подключения стабилизированного источника питания к контроллеру NC-2000-DIP.



Рисунок 2. Подключение источника питания к контроллеру.

Источник обеспечивает питание контроллера, считывателей, а также замка и других дополнительных устройств, подключаемых к контроллеру.



При подключении замка и дополнительных устройств (например, датчиков сигнализации, сирены и пр.) следите за тем, чтобы суммарная нагрузка на источник питания не превысила предельно допустимую.

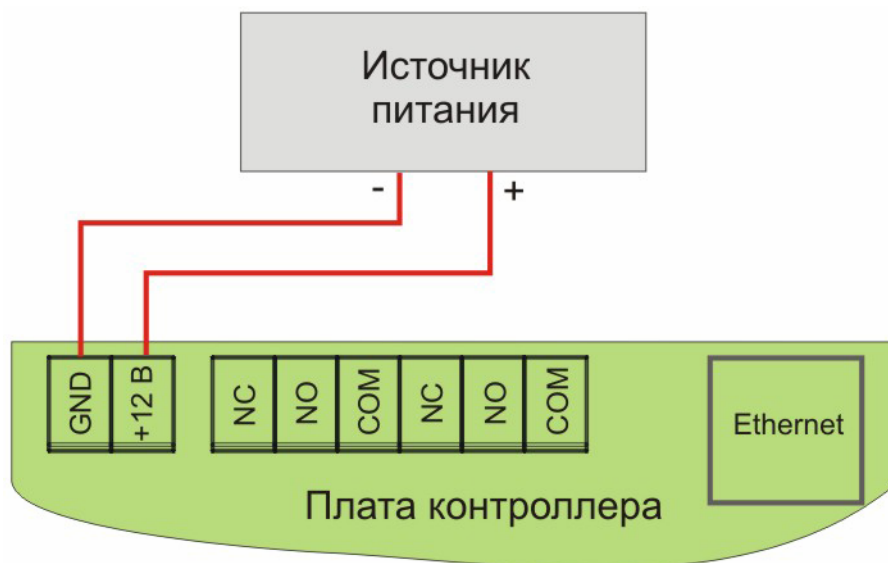

Если замок питается от того же источника, что и контроллер, то подключение должно строго соответствовать, схеме приведенной на рисунке 9, в соответствующем разделе.

Плата контроллера

Внешний вид платы контроллера и расположение на ней основных элементов иллюстрируется рисунком 3.



Рисунок 3. Печатная плата контроллеров NC-2000-DIP.

На плате расположены несколько перемычек (джамперов). Для определения конфигурации контроллера используются только некоторые из них:

- XJ1 – Службная перемычка (всегда должна быть установлена).
- XJ3 – Установка джампера приводит к сбросу сетевых настроек контроллера. Нормальное состояние – не установлено.
- XJ4 – При установке данного джампера, до включения питания контроллер переходит в режим программирования сетевых параметров. Более подробную информацию о работе утилиты можно получить в руководстве на данное ПО.
- XJ6 – Службная перемычка (не установлена).

Правила установки перемычек описаны далее в соответствующих разделах.

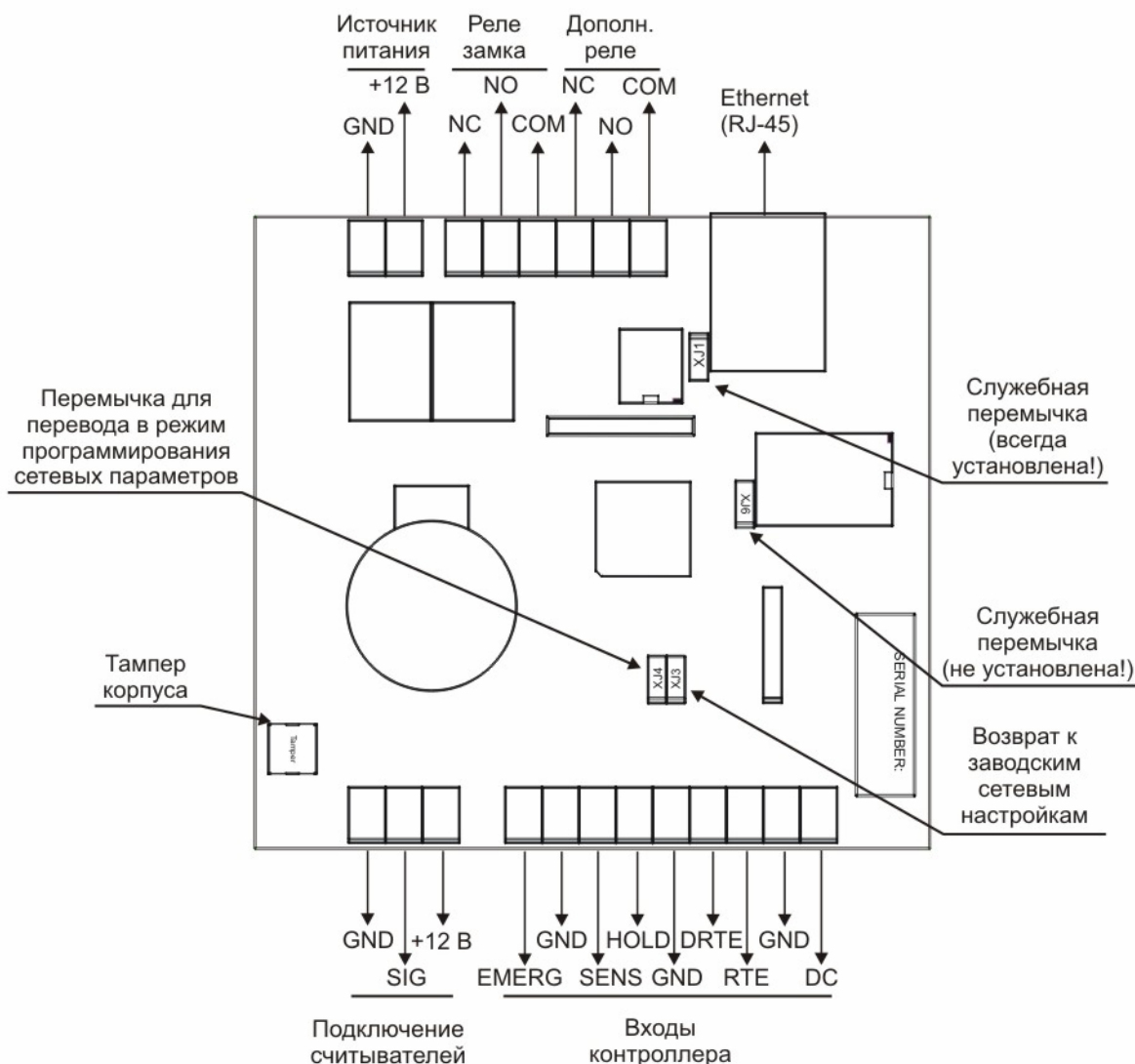
Подключаемое оборудование



Контроллеры серий NC-2000-D и NC-2000-DIP являются составной частью интегрированной системы безопасности ParsecNET 2.5. **Данные контроллеры не могут использоваться в качестве автономных контроллеров!** Контроллеры являются аналогом контроллеров NC-1000, NC-5000, NC-32K, NC-32K-IP, и для их использования требуется считыватели и ПК-интерфейсы!

На рисунке 4 приведено оборудование, которое может быть подключено к контроллерам серии NC-2000-DIP.



Все подключения необходимо выполнять при выключенном питании контроллера.



Рисунок 4. Оборудование, подключаемое к контроллерам NC-2000-DIP.

Не все показанные на рисунке элементы являются обязательными. Например, Вы можете не использовать в системе датчики сигнализации, выключатель аппаратной блокировки, второй (внутренний) считыватель и даже кнопку запроса на выход. В соответствии с установленным оборудованием дверной канал будет обеспечивать выполнение тех или иных функций.

Подключение считывателей

Контроллеры ориентированы на работу с адресными считывателями серий NR-A03, NR-H03, NR-A05, NR-H05 (антивандальное исполнение), NR-A07 (считыватель увеличенной дальности), NR-A09, NR-H09, NR-A16, NR-H16 (считыватели с встроенной клавиатурой), однако, при необходимости могут работать и с другими считывателями, о чем будет рассказано подробнее в следующих разделах.

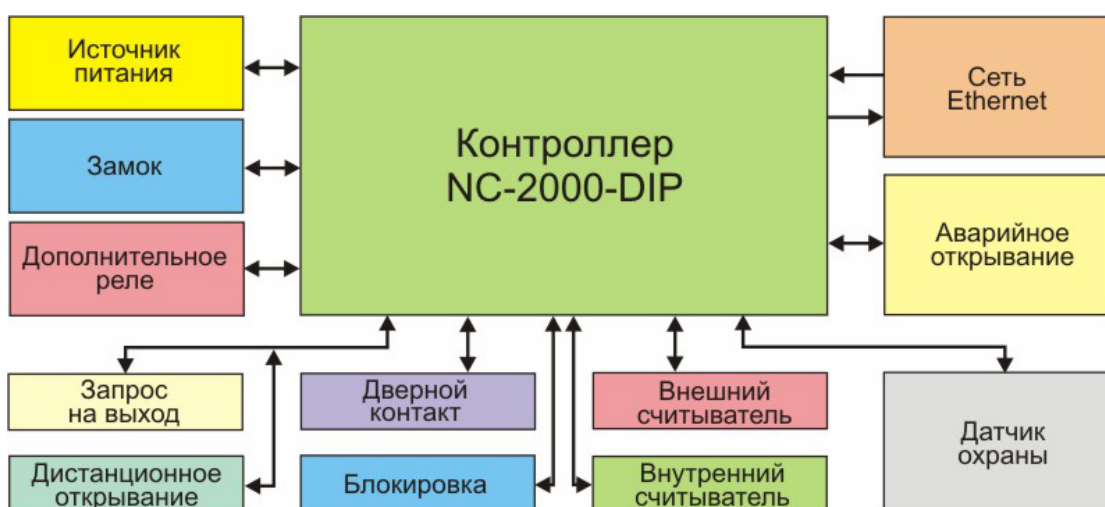
Безотносительно к типу считывателя, старайтесь выполнять следующие рекомендации:

- Считыватель должен монтироваться на удобной высоте, обычно на высоте дверной ручки, со стороны, противоположной дверным петлям. Исключение составляет считыватель NR-A07, рассчитанный для напольного крепления.
- Proximity считыватели малого радиуса действия следует монтировать на расстоянии не менее 0,5 метра один от другого с целью предотвращения их взаимовлияния. При необходимости установки считывателей с двух сторон одной двери следует как минимум разнести их по высоте на 20 – 25 см по вертикали или горизонтали. Для считывателей увеличенной дальности следуйте инструкциям по их установке.

Примечание: это не относится к считывателям Touch Memory.

— Предусматривайте возможность доступа к кабелям в будущем для обслуживания.

Считыватели серии NR-xxx

Считыватели серии NR-xxx разработаны специально для использования в системе ParsecNET 2.5, и их подключение осуществляется непосредственно к контроллеру. Считыватели других производителей необходимо подключать через модули интерфейса NI-TW.

На рисунке 5 приведена схема подключения двух считывателей к контроллерам серии NC-2000-DIP.

Использование адресных считывателей позволяет уменьшить число проводов, прокладываемых от контроллера к двери. Кроме того, циклический опрос считывателей контроллером позволяет постоянно отслеживать их наличие и исправность без использования дополнительных аппаратных средств.



Поскольку считыватели фактически подключаются к одним и тем же проводам, необходимо правильно выставить адреса считывателей, в противном случае контроллер не получит информацию о коде карты. Установка адреса производится при подключении считывателя к контроллеру.



Рисунок 5. Подключение считывателей серии NR-xxx к контроллерам NC-2000-DIP.

Процедура назначения адресов считывателям описана в паспорте на считыватель и зависит от его типа.

Для подключения считывателей используется неэкранированный кабель с сечением каждой жилы 0,22 мм². При использовании такого кабеля считыватель может быть удален от контроллера на расстояние до 100 метров.

Непосредственно для подключения считывателя используется только 3 провода из кабеля, соединяющего считыватели с контроллером. Остальные провода могут использоваться для подключения кнопки запроса на выход и дверного контакта (см. ниже).

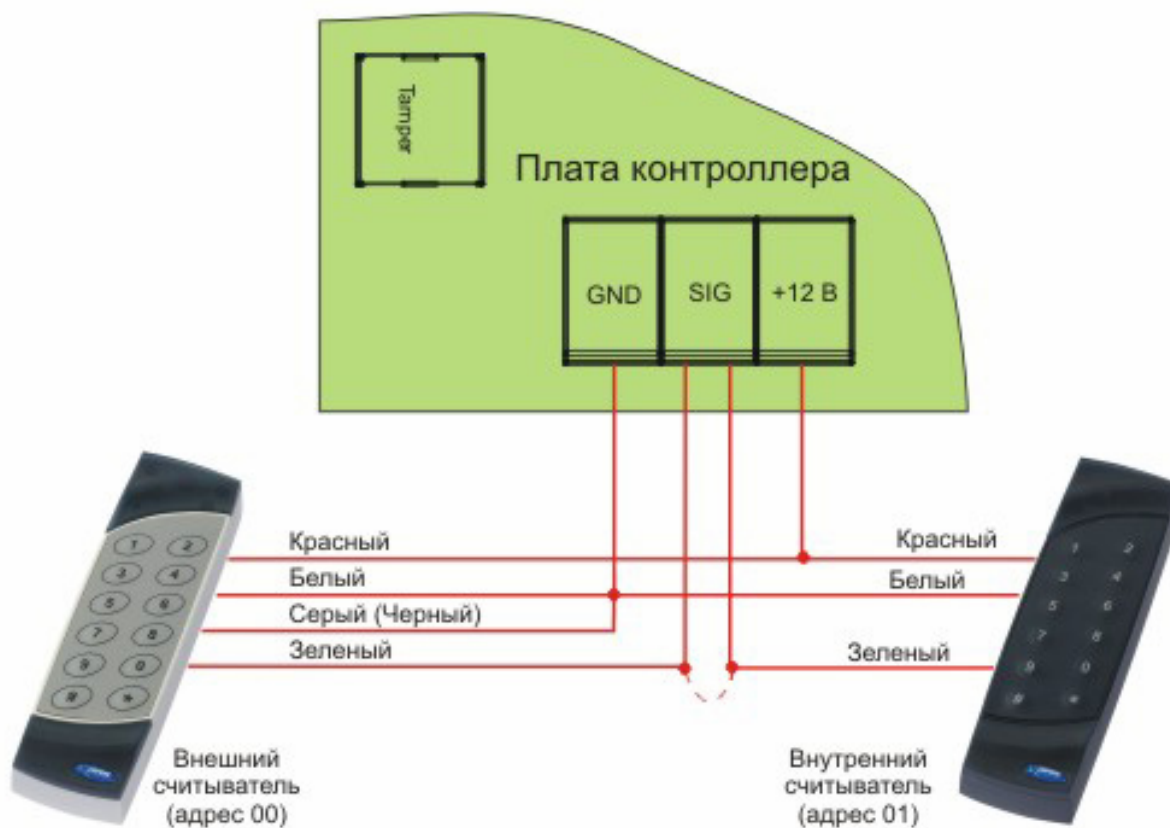

Не допускается использование свободных проводов данного кабеля для подключения замка!

Считыватели малочувствительны к электрическим помехам и наводкам, однако, провода к считывателям должны прокладываться отдельно от силовых и сигнальных (телефонных, компьютерных и прочих) линий.

Нарушение этого условия может привести к сбоям в работе считывателя.

Считыватели других типов

С контроллером, помимо считывателей серии NR-xxx, можно использовать считыватели с интерфейсом Touch Memory и Wiegand. В обоих случаях для подключения подобных считывателей необходимо использовать интерфейс NI-TW, производящий преобразование выходного формата считывателя в формат, распознаваемый контроллером NC-2000-DIP.

Применение считывателей других производителей обосновано при необходимости получения специальных характеристик, например, при использовании идентификаторов других типов (штриховой код, биометрия и т.п.).

Кнопка запроса на выход (RTE)

Кнопка запроса на выход не является обязательным элементом системы, однако, если Вы хотите следить аппаратно ставить систему на охрану, то наличие кнопки запроса на выход обязательно.



Поскольку замыкание выводов RTE приведет к открыванию замка двери, обеспечьте, чтобы провода кнопки запроса на выход были недоступны с внешней стороны двери (например, при снятии внешнего считывателя со стены, провода кнопки запроса на выход не должны быть видны).

Кнопка запроса на выход позволяет человеку, находящемуся внутри помещения, покинуть его (открыть дверь), не вызвав сигнала тревоги за счет срабатывания дверного контакта. Если мониторинг двери не используется, то дверь изнутри может открываться механически.

Наряду с внутренним считывателем, RTE в турникетном режиме может использоваться для открытия турникета, защищаемого контроллером, на выход. Кроме того, кнопка запроса на выход необходима при постановке помещения на охрану в автономном режиме. Процедуру постановки контроллера в автономном режиме описана в соответствующем разделе данного документа.

- Кнопка должна быть нормально разомкнутой и замыкаться при нажатии.
- Кнопка может располагаться не обязательно рядом с дверью. Ею может управлять, например, секретарь со своего места.
- Параллельно можно включить более одной кнопки.

Чаще всего кнопка запроса на выход не подключается при установке двух считывателей (на вход и на выход), а также в случае, если дверь изнутри должна открываться механически (например, с помощью штатной ручки механического врезного замка, работающего в паре с электромагнитной защелкой).

Схема подключения

Схема подключения кнопки запроса на выход приведена на рисунке 6.



Рисунок 6. Схема подключения кнопки запроса на выход.

Мониторинг двери

Дверные контакты (DC) необходимы для контроля состояния двери (мониторинг двери). С их помощью определяется, закрыта или открыта в настоящее время дверь. При использовании дверного контакта система может выдавать предупреждение о том, что дверь слишком долго оставлена открытой, определять несанкционированное открывание (взлом) двери, своевременно отключать замок.

Схема подключения

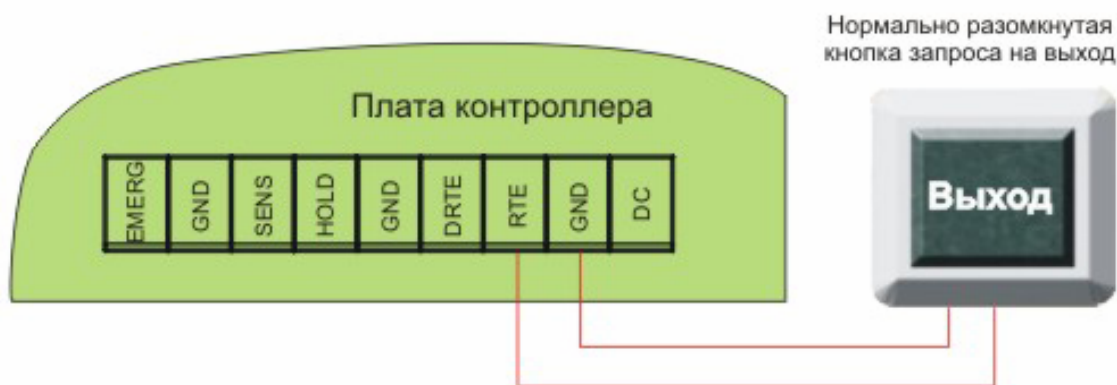
Дверной контакт может подключаться двумя способами, в зависимости от установленного при программировании контроллера типа линии. Использование линии с двумя состояниями проще, однако, позволяет следить только за состоянием контактов, но не за состоянием проводов, соединяющих контроллер и дверной контакт. Линия с 4-мя состояниями позволяет определять не только замкнутое или разомкнутое состояние контактов, но и замыкание или обрыв линии, как это делается в системах сигнализации. В этом случае повышается уровень безопасности, обеспечиваемый системой.

Схему включения дверного контакта следует выбирать в соответствии с установкой, выбранной при программировании контроллера.

При использовании схемы с контролем линии (подводящих проводов) необходимо использовать два резистора (R1 и R2 на рисунке 7б). Резисторы могут быть на минимальную мощность рассеивания (например, 0,125 Вт). Номинал резистора R1 – 2,2 кОм, R2 – 4,7 кОм.



Рисунок 7а. Подключение DC без контроля подводящих проводов.



Рисунок 76. Подключение DC с контролем подводящих проводов.

При использовании дверного контакта в системе могут генерироваться следующие события:

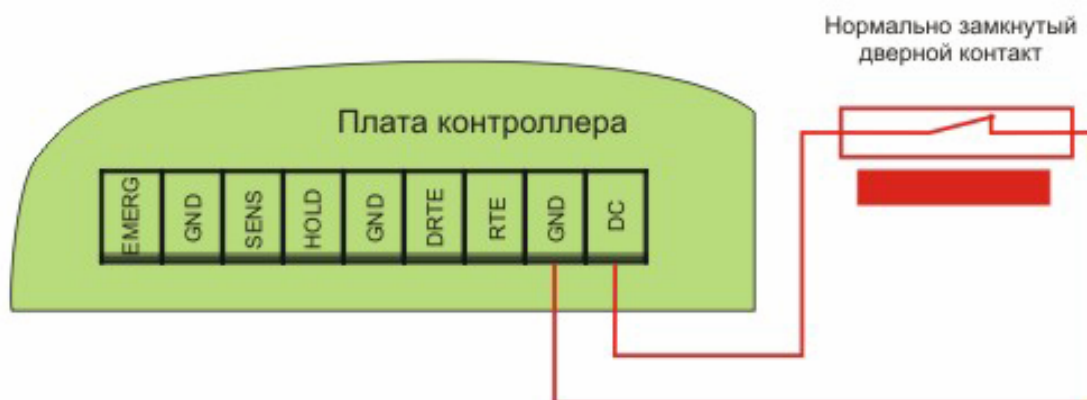
- **Взлом двери** – позволяет привлечь внимание при вскрытии двери.
- **Дверь оставлена открытой** – по истечении заданного времени позволяет определить незакрытые двери.
- **Обрыв датчика двери** – повреждены (обрыв) провода шлейфа дверного контакта (только при установке «4 состояния DC»).
- **КЗ цепи датчика двери** – повреждены (короткое замыкание) провода шлейфа дверного контакта (только при установке «4 состояния DC»).

Дверной контакт должен находиться в замкнутом состоянии всегда, когда дверь закрыта, и в разомкнутом состоянии всегда, когда дверь открыта.

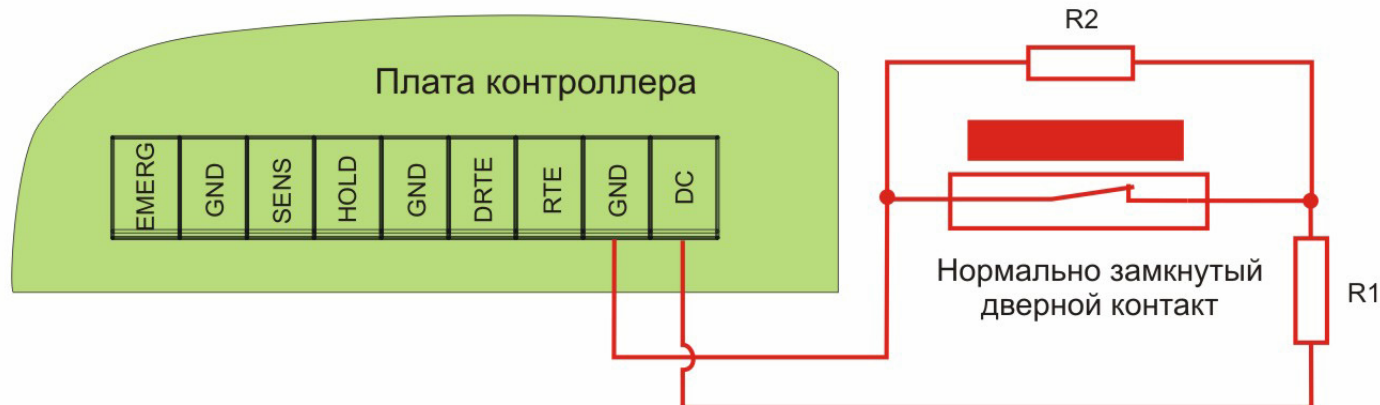
Для предотвращения ложных тревог следует:

- Убедитесь, что дверной контакт не срабатывает при люфтах двери – отрегулируйте положение двери и дверного контакта.
- Для поддержания двери в закрытом состоянии следует оборудовать двери доводчиками.

При использовании системы для управления турникетами вместо дверного контакта следует использовать датчик проворота турникета. Это позволит:

- Закрывать турникет после его проворота для исключения множественного прохода (при установке в программном обеспечении параметра контроллера «сброс замка по геркону»);
- Реализовать при подключенном датчике проворота режим фактического прохода (см. руководство по программному обеспечению системы ParsecNET 2.5).

Подключение замка

Контроллер обеспечивает управление практически любыми исполнительными устройствами за счет использования реле с нормально замкнутыми (NC) и нормально разомкнутыми (NO) контактами, а также за счет возможности программирования времени срабатывания реле в широких пределах.

Высокая нагрузочная способность контактов реле замка позволяет подключать практически все часто используемые типы замков.



Питание замков следует осуществлять от отдельного источника питания, не от контроллера.

Далее будет приведена схема подключения к источнику питания контроллера для питания замков.

Замки, отпираемые и запираемые напряжением

К категории замков, отпираемых напряжением, относятся практически все продаваемые на рынке электромагнитные защелки, большинство накладных и врезных электромеханических замков.

Отпирание такого замка осуществляется подачей на него напряжения, причем электромагнитные защелки, как правило, остаются открытыми на все время подачи напряжения, а многие электромеханические замки открываются подачей короткого (порядка 1 секунды) импульса напряжения, после чего для перевода в закрытое состояние требуют открывания и последующего закрывания двери (механический перевзвод).

Недорогие электромагнитные защелки чаще всего не могут длительное время находиться под напряжением – после нескольких десятков секунд происходит перегрев обмотки, и имеется вероятность повреждения защелки.

К категории замков, запираемых напряжением, в первую очередь относятся электромагнитные замки, а также некоторые электромагнитные защелки.



До подключения замка и программирования его параметров обязательно внимательно ознакомьтесь с прилагаемой к нему инструкцией. Убедитесь, что мощности источника питания будет достаточно для управления работой замка.

На рисунке 8 приведена схема подключения к контроллерам NC-2000-DIP замков, отпираемых напряжением, а также замков, запираемых напряжением с аварийной кнопкой в цепи питания замка (такой кнопкой, как правило, необходимо оборудовать пожарные выходы).



Рисунок 8. Подключение замков к контроллеру.

Все замки должны использоваться в соответствии с инструкцией изготовителя.

Кабель между контроллером и замком должен быть такого сечения, чтобы падение напряжения на кабеле не превышало допустимой величины (напряжение на замке не падало ниже минимально допустимого).

Отдельно следует изучить вопрос подключения и управления такими устройствами прохода, как турникеты или шлюзовые кабины. Если Вы сомневаетесь в правильности принимаемых решений, проконсультируйтесь со своим поставщиком оборудования.

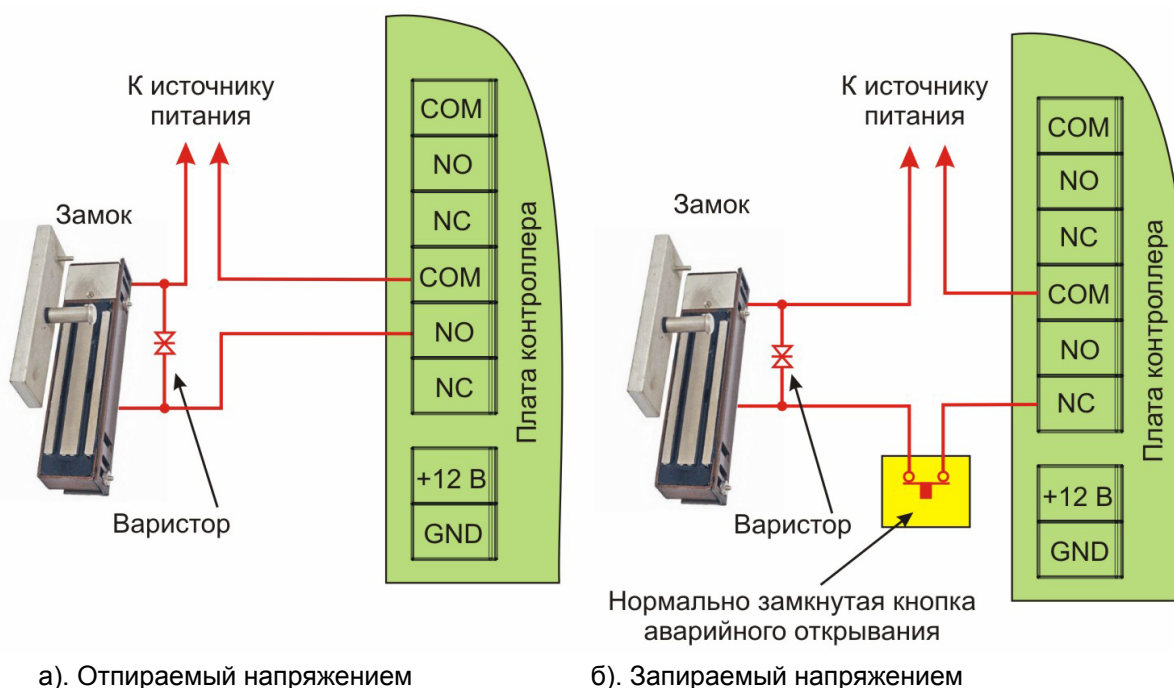
Подавление выбросов на замках

Все замки, управление которыми осуществляется коммутацией силовой обмотки электромагнита, для подавления выбросов напряжения должны быть зашунтированы диодами, включенными в обратном направлении, или варисторами (см. рисунок 8 выше). Такая защита предотвращает сбой или выход оборудования из строя при выбросах напряжения на обмотках замков.

По возможности, варистор должен устанавливаться непосредственно на клеммах замка. Только при невозможности выполнения данного условия допускается установка варистора на клеммах контроллера. Однако, в этом случае при использовании длинных линий возможны сбои в работе оборудования.

Немаловажно также правильно осуществлять разводку питания замков и контроллера при питании их от того же источника, что и контроллер. Провода, по которым подается напряжение на замок, должны подключаться непосредственно к клеммам платы источника, и ни в коем случае не подключаться к клеммам платы контроллера (см. рисунок 9). Это исключит протекание больших токов по общим проводам и обеспечит надежную работу контроллера.



Рисунок 9. Питание замка от того же источника, что и контроллер.

Безопасность

Любая дверь, используемая для аварийной эвакуации (например, при пожаре), **должна** быть оборудована средствами, открывающими замок в аварийной ситуации. Обычно на такой двери устанавливается замок, запираемый напряжением, снабженный также застекленной аварийной кнопкой, включенной в **цепь питания** замка. При разбивании стекла и нажатии кнопки замок открывается независимо от состояния системы управления доступом.

Подключение турникетов

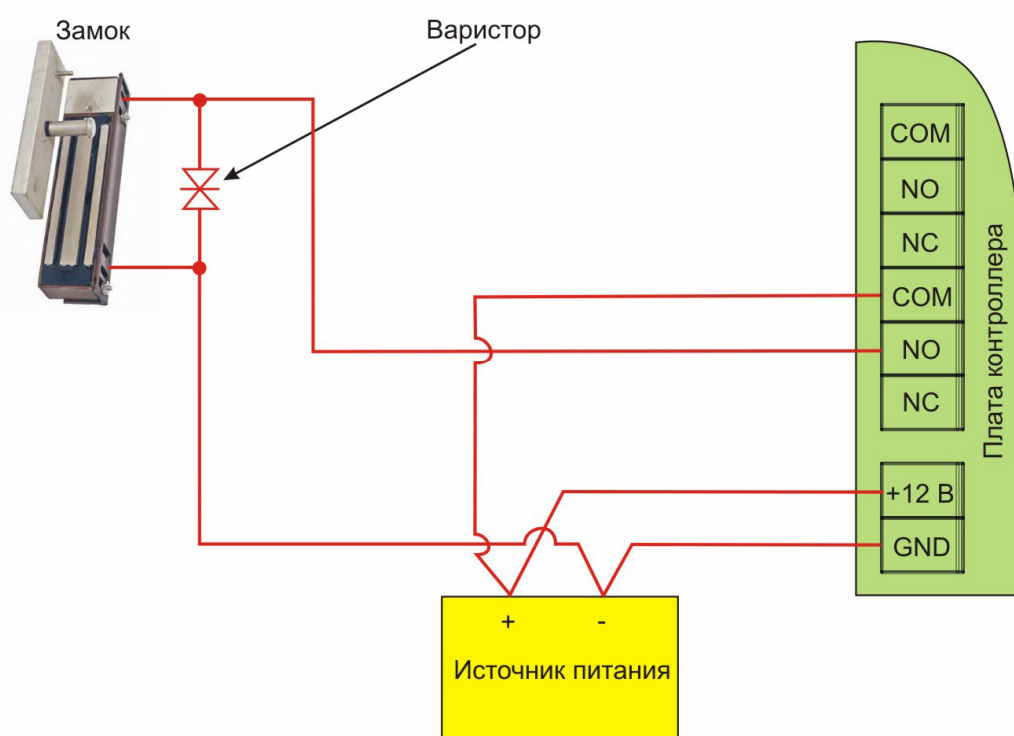
При использовании контроллера для управления турникетом схема подключения будет отличаться от схемы подключения замка. Это связано, в первую очередь, с тем, что для управления турникетом необходимо формировать два независимых управляющих сигнала – для открывания турникета на вход и для открывания на выход. Естественно, при этом контроллер используется в режиме двухстороннего прохода, то есть с двумя считывателями. Релейный выход (реле замка) работает на вход, а дополнительное реле (доп. реле) работает на выход.

В турникетном режиме (устанавливается в ПО PNWin) дополнительное реле контроллера перестает реагировать на все другие установки и события. Время срабатывания любого реле задается временем замка. При установке значения «0» время работы реле составит 0,5 секунды.

Следует также внимательно относиться к установкам времени для реле. Если турникет имеет собственную электронику, обеспечивающую необходимое время срабатывания турникета, то время замка устанавливается равным нулю (в этом случае реальная выдержка составит около 0,5 с). Для того чтобы в подобной ситуации не генерировался сигнал тревоги во время проворота турникета (поворот произойдет, естественно позже, чем закончится время замка, равное в данном случае 0,5 с), контроллер автоматически отсчитывает 5 секунд с момента поднесения карты, и только после этого начинает реагировать на датчик проворота как на источник тревоги.

Для того чтобы через турникет не могли пройти двое и более людей по одной карте, необходимо к входу дверного контакта (DC) подключить датчик проворота турникета и в приложении «Подсистема доступа» в настройках дверного канала включить опцию «Сброс замка по геркону». В этом случае время замка будет сбрасываться после фактического проворота турникета.

Примечание: в турникетах разных производителей логика работы датчиков проворота может быть различной. Поэтому при подключении турникета к контроллеру может потребоваться специальный модуль сопряжения UIM-01, позволяющий на выходе получить сигнал о провороте турникета в формате, требуемом для контроллера. Для уточнения необходимости установки такого модуля обратитесь к своему поставщику системы. Помимо этого у турникетов различных марок длина импульса также различна, а поскольку длина импульса, для нормальной работы контроллера, должна быть не менее 250 миллисекунд, иногда требуется использование модуля сопряжения UIM-01 (для стандартизации длины импульса).

В турникетном режиме для контроллеров совместно со считывателями, для открывания турникета на вход и на выход могут подключаться кнопки DRTE (открывание турникета на вход) и RTE (открывание турникета на выход) соответственно.



Рисунок 10. Подключение контроллера к турникету.

Дополнительные входы

Контроллер NC-2000-DIP имеет два дополнительных входа, которые могут использоваться для подключения датчиков сигнализации и кнопки дистанционного открывания двери (DRTE). Указанная кнопка, в отличие от RTE, работает и при установке двух считывателей, и может быть использована, например, для открывания двери с рабочего места секретаря.

Охранный датчик

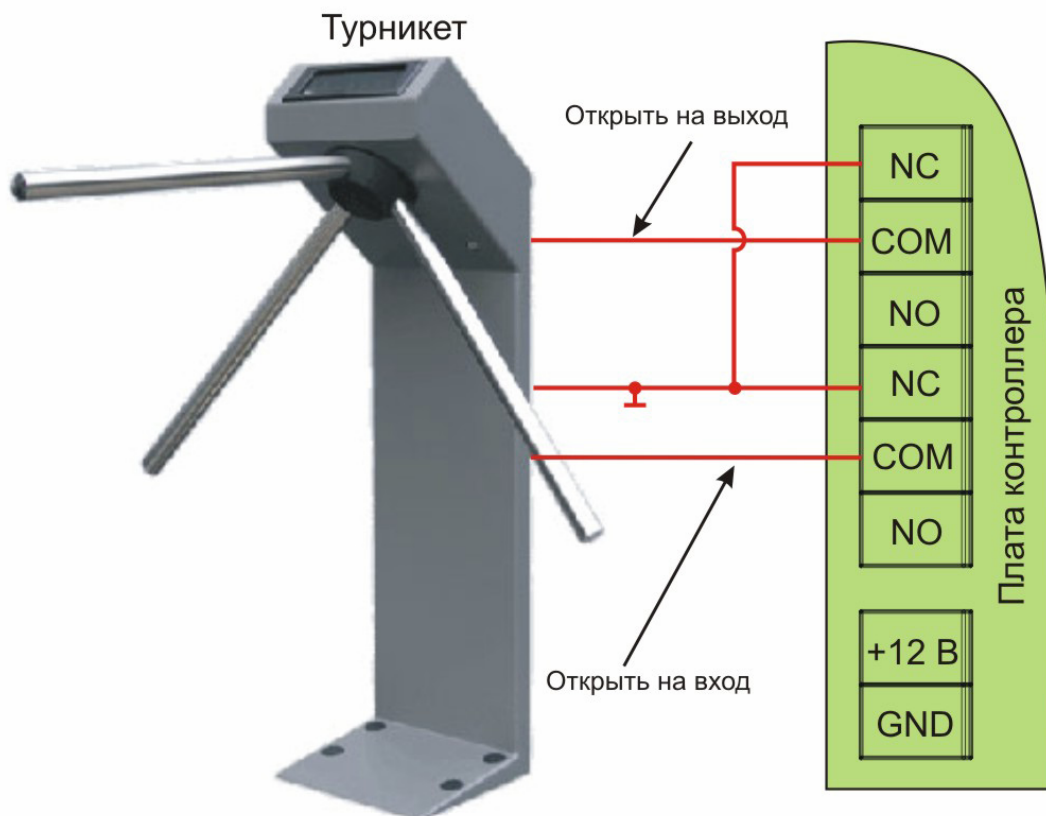
Ниже на рисунках 11а и 11б приведены схемы подключения стандартного детектора движения к дополнительным входам контроллера. На рисунке 11а приведена схема подключения охранного датчика с контролем подводящих проводов.

Питание датчиков можно осуществлять от источника питания контроллера, при этом ток потребления датчиков вычитается из максимального тока, обеспечиваемого контроллером для питания замка. Напряжение питания можно взять с соответствующих клемм платы контроллера (см. рисунки 11а и 11б).



Рисунок 11а. Подключение охранного датчика с контролем подводящих проводов.

На рисунке 11б приведена схема подключения охранного датчика без контроля подводящих проводов.

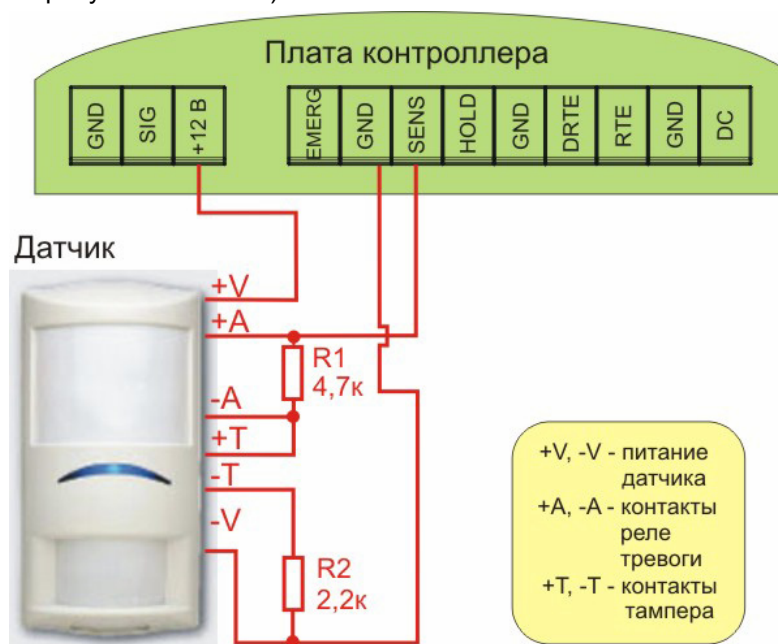

Рисунок 11б. Подключение охранного датчика без контроля подводящих проводов.

Постановка точки прохода на охрану

Помимо постановки точки прохода на охрану с ПК, можно поставить контроллер на охрану и автономно. Для возможности постановки на охрану вручную к контроллеру должна быть подключена кнопка запроса на выход, даже если используется двусторонний режим прохода. Поставить точку прохода на охрану можно с помощью карты, имеющей соответствующую привилегию (назначается при занесении карты в ПО PNWin).

Для постановки точки прохода на охрану необходимо сделать следующее:

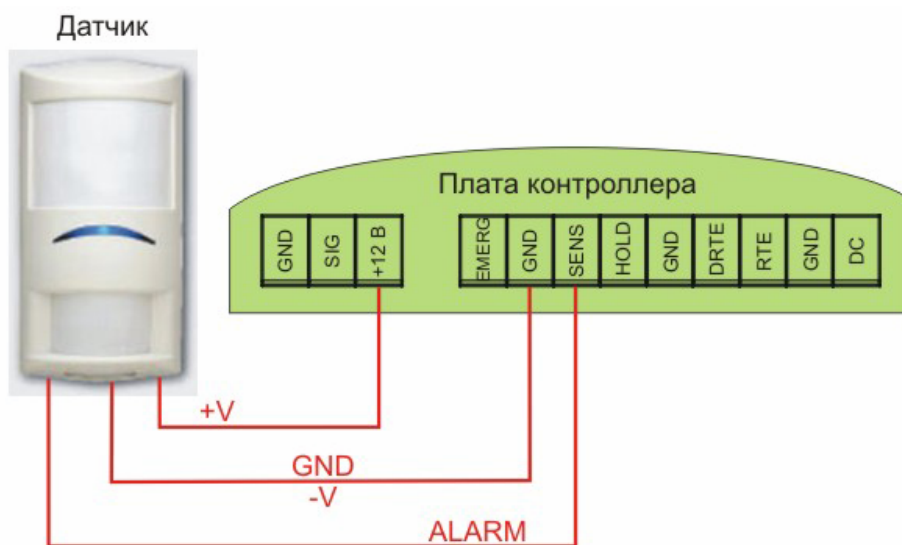
- Открыть дверь;
- Нажать и удерживать кнопку RTE не менее 5 секунд до подачи звукового сигнала;
- Выйти из помещения и закрыть дверь;
- Поднести карту, имеющую привилегию постановки на охрану к внешнему считывателю. Карта должна быть поднесена не позднее 10 секунд после звукового сигнала;
- По окончании установленного в контроллере времени выхода точка прохода автоматически встанет на охрану, о чем будет свидетельствовать мигающий (примерно 2 раза в секунду) на считывателе(ях) красный светодиод.

Если точка прохода не встала на охрану, необходимо убедиться, что охранный датчик успевает «успокоиться» (перейти в нормальный режим) раньше, чем истечет время выхода у контроллера. В активном состоянии датчика постановка на охрану невозможна.

Более подробно о режиме охраны смотрите в руководстве на программное обеспечение системы ParsecNET 2.5.

Дистанционное открывание двери

Данная функция необходима для двухсторонних точек прохода. В этом случае, если требуется постановка на охрану, то возле выхода устанавливается кнопка запроса на выход, которая при двухстороннем проходе только обеспечивает постановку на охрану, но не открывает дверь.

В то же время, бывает необходимо открыть дверь людям, не имеющим ключа.

В этом случае может помочь нормально-разомкнутая кнопка дистанционного открывания двери (DRTE), которая может быть расположена, например, у секретаря.

Данная кнопка, наряду с внешним считывателем, в турникетном режиме может использоваться для открытия турникета на вход.

Кнопка подключается к клеммам DRTE и GND, аналогично кнопке запроса на выход (RTE) (см. рисунок 6).

Выходы реле

Контроллер снабжен двумя реле, причем на клеммные колодки выведены все три контакта каждого реле – общий (COM), нормально-замкнутый (NC) и нормально-разомкнутый (NO). Одно реле (реле замка) используется для подключения замка или другого исполнительного устройства. Второе (доп. реле), в зависимости от конфигурации точки прохода может быть запрограммировано на срабатывание по разным событиям.

Каждая контактная группа реле замка позволяет коммутировать ток до 3 А при напряжении 24 В, а контактные группы дополнительного реле позволяют коммутировать ток до 3 А при напряжении 24 В.

Ниже на рисунке 12 в качестве примера приведена схема подключения к релейному выходу локальной сирены для подачи сигнала тревоги при срабатывании системы сигнализации контроллера.

По умолчанию дополнительное реле срабатывает при событиях «Взлом двери» и «Тревога в зоне».



Рисунок 12. Подключение к дополнительному реле.

Контроль вскрытия корпуса контроллера

Плата контроллера NC-2000-DIP снабжена тампером (датчиком вскрытия) корпуса контроллера. Тампер выполнен в виде кнопки (данная кнопка обозначена на плате контроллера как SW1). Кнопка является нормально-разомкнутой, поэтому при снятии верхней части корпуса контроллера будет происходить событие «Вскрытие корпуса контроллера». Верхняя часть корпуса контроллера замыкает контакты кнопки (см. рисунок 13).

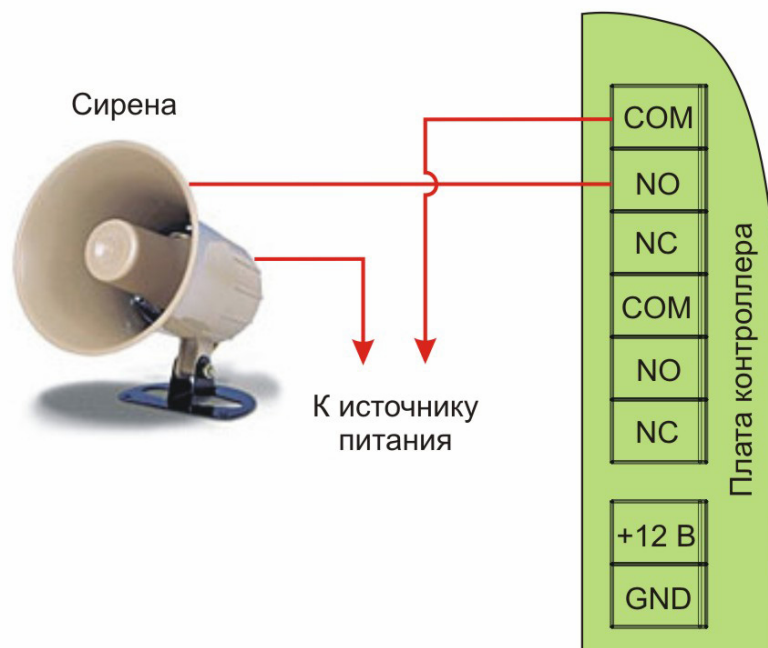

Рисунок 13. Микровыключатель тампера корпуса.

Аварийный выход

Аварийный выход (Emergency) предназначен для аварийного открывания двери, обслуживаемой контроллером, например, в случае пожара. К данному входу может быть подключен выход системы пожарной сигнализации, либо застекленная кнопка аварийного открывания двери.

Аварийный вход имеет максимальный приоритет, поэтому дверь будет открыта при подаче сигнала на данный вход даже в случае, если дверной канал находится в режиме охраны или блокировки.

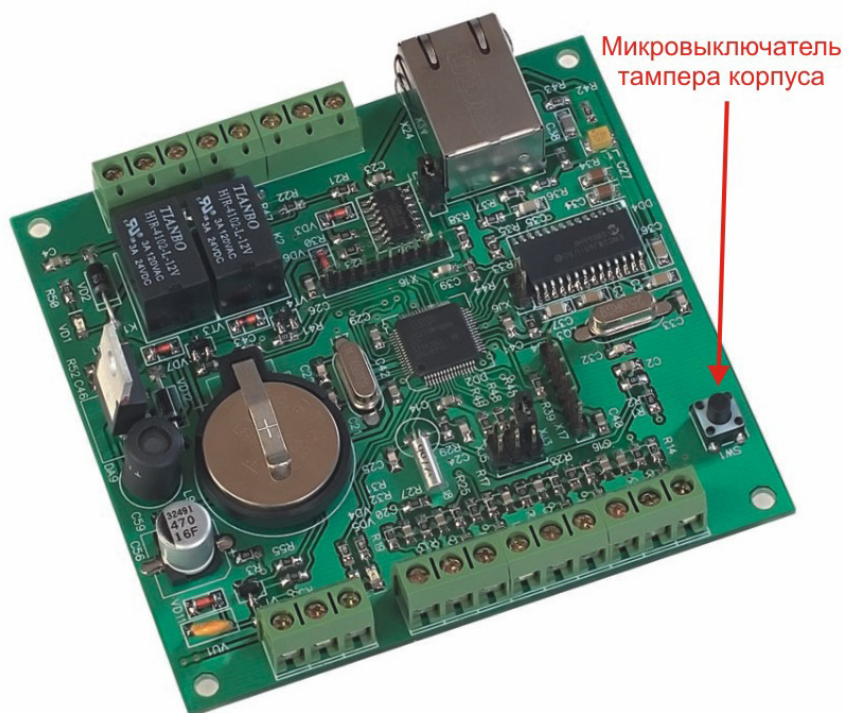
Имейте в виду данные особенности при использовании этого входа и при проектировании подводки проводов данной цепи, поскольку Вы можете легко нарушить защищенность помещения.



Повреждение контроллера или коммуникаций может привести к тому, что данный вход не будет функционировать, в связи с чем данную цепь нельзя использовать как главный механизм противопожарной безопасности.

При подключении к входу Emergency необходимо следовать схеме, приведенной на рисунке 14.



Рисунок 14. Подключение аварийной кнопки к одному контроллеру.



Аварийный вход контроллеров серии NC-2000-DIP **НЕ СНАБЖЕН** гальванической развязкой, поэтому не рекомендуется объединение входов данных контроллеров в единую сеть, если:

- а) контроллеры не питаются от общего источника;
- б) если источник сигнала открывания не является «сухим контактом».

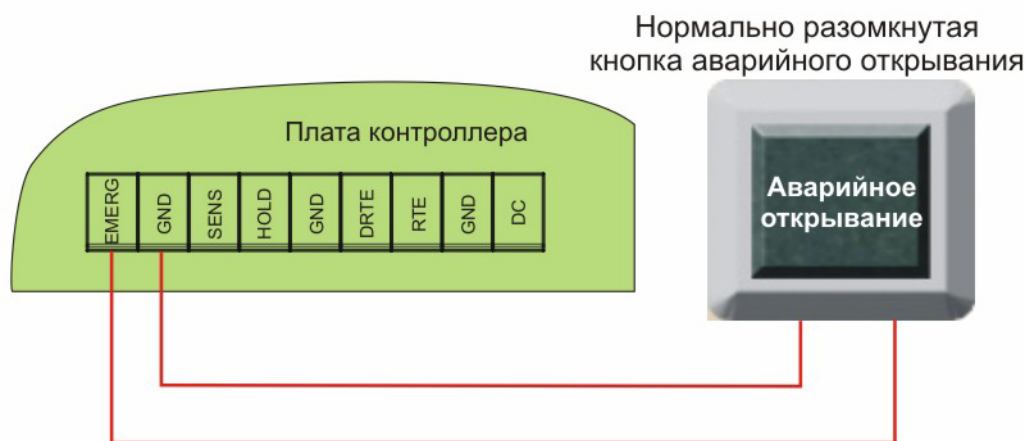
Подключение к Ethernet

Подключение контроллера NC-2000-DIP к сети Ethernet производится стандартным сетевым кабелем. Для подключения данного кабеля плата контроллера снабжена Ethernet-разъемом (RJ-45). Схема подключения контроллера к сети Ethernet приведена на рисунке 15.



Рисунок 15. Подключение к сети Ethernet.

В сети Ethernet каждый контроллер NC-2000-DIP занимает один фиксированный IP-адрес.

Возврат к заводским установкам

Для возврата контроллера к заводским сетевым настройкам требуется установить дрампер XJ4 на плате контроллера (см. рисунок 3).

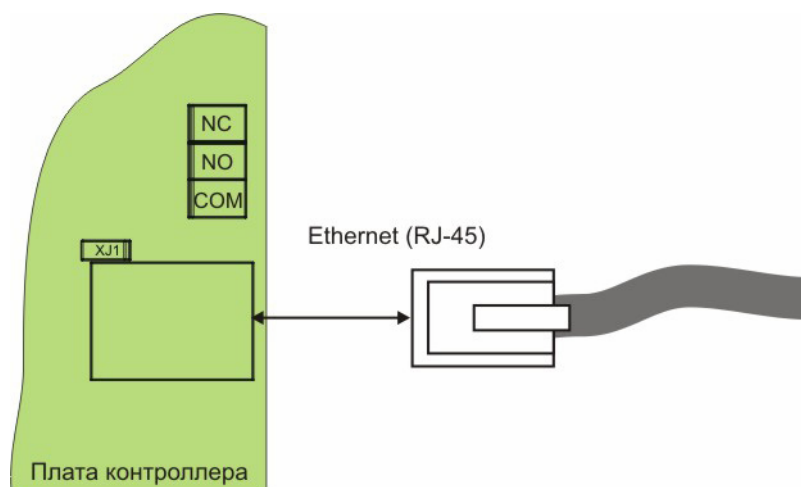
Настройка

При поставке контроллер имеет адрес сервера системы ParsecNET 2.5, равный 192.168.0.71 и адрес самого контроллера, равный 192.168.0.78. Для нормальной работы в сети потребуются смена IP-адреса, для чего используется специальная утилита – *EGP3.exe*, которую можно загрузить с сайта:

www.parsec.ru

Перевод контроллера в режим программирования

Для перевода контроллера в режим программирования с помощью утилиты *EGP3.exe* необходимо до подачи питания установить джампер XJ3.

Работа с EGP3.exe

Данная утилита предназначена для конфигурирования Ethernet-устройств, в частности контроллера доступа NC-2000-DIP.

Для начала работы с приложением необходимо запустить файл *EGP3.exe*, после чего на экране отобразится окно, приведенное на рисунке 16.

При старте программа автоматически сканирует подключенные к сети Ethernet устройства и отображает их в нижней части окна. Данная процедура происходит также при нажатии на кнопку **Обновить** (F5).

Для программирования параметров конкретного устройства его необходимо выбрать с помощью «мышки» (так же, как выбирается файл в «Проводнике» Windows®).



Рисунок 16. Основное окно программы.

Изменение параметров устройства

Для изменения параметров устройства (IP-адреса, IP-адреса сервера ParsecNET, IP-адреса устройства и маски подсети) необходимо нажать на кнопку **Изменить настройки устройства**. Режим программирования также можно из меню «Устройство/Свойства». При этом отобразится окно, приведенное на рисунке 17. Для изменения настроек, введите новые параметры и нажмите кнопку **Ok**.

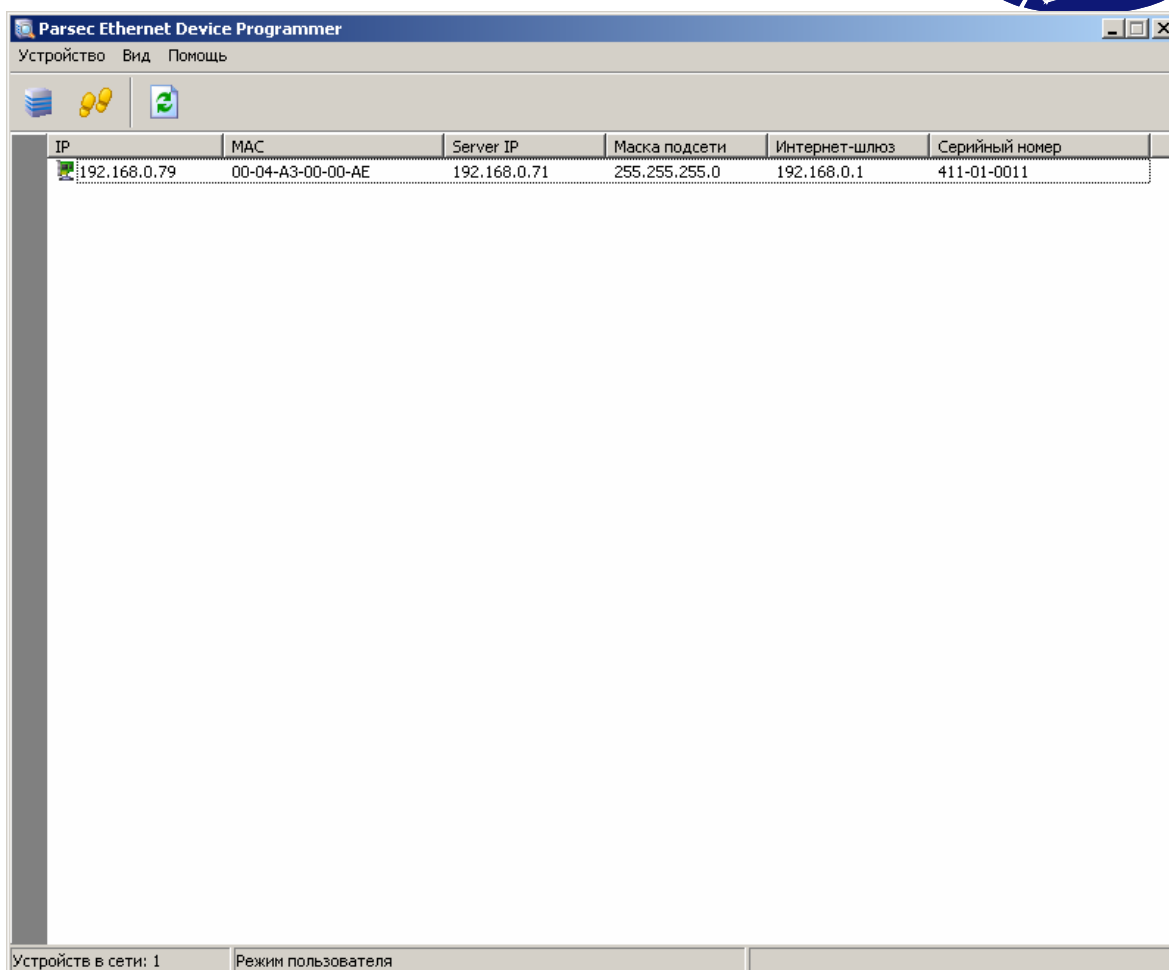

Рисунок 17. Вид окна для изменения параметров контроллера.

Перезагрузка в рабочем режиме

Для перевода контроллера в рабочий режим снимите переключатель XJ10 и нажмите на кнопку **Перезагрузка устройства в рабочем режиме**, либо выбрав пункт меню программы – *Устройство / В рабочий режим*. Кроме того, можно выключить питание контроллера и снова его подать при снятой переключателе XJ3.

Контроллер NC-2000-DIP в системе ParsecNET 2.5

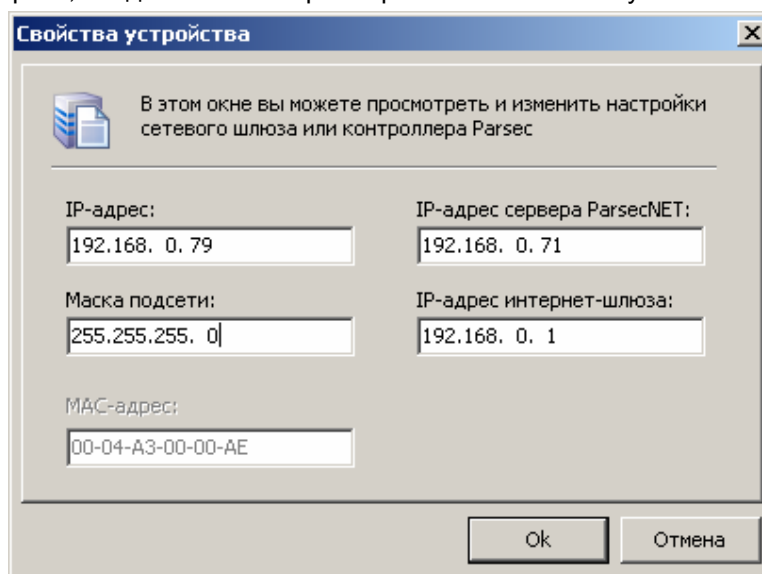
Каждый контроллер поставляется с установленным адресом 1, который не изменяется. В системе ParsecNET 2.5 каждый контроллер представляется как один единственный контроллер, подключенный к рабочей станции с адресом 1. Для настройки правильной работы контроллера необходимо в подсистеме доступа выбрать тип контроллера – NC-5000, канал – 1, адрес – 1, как показано на рисунке 18, приведенном ниже.



Рисунок 18. Настройка контроллера в системе ParsecNET 2.5.

Дополнительная информация

Всю дополнительную информацию по работе с контроллерами можно получить по адресу:

support@parsec.ru, parsec@algorithmsb.ru

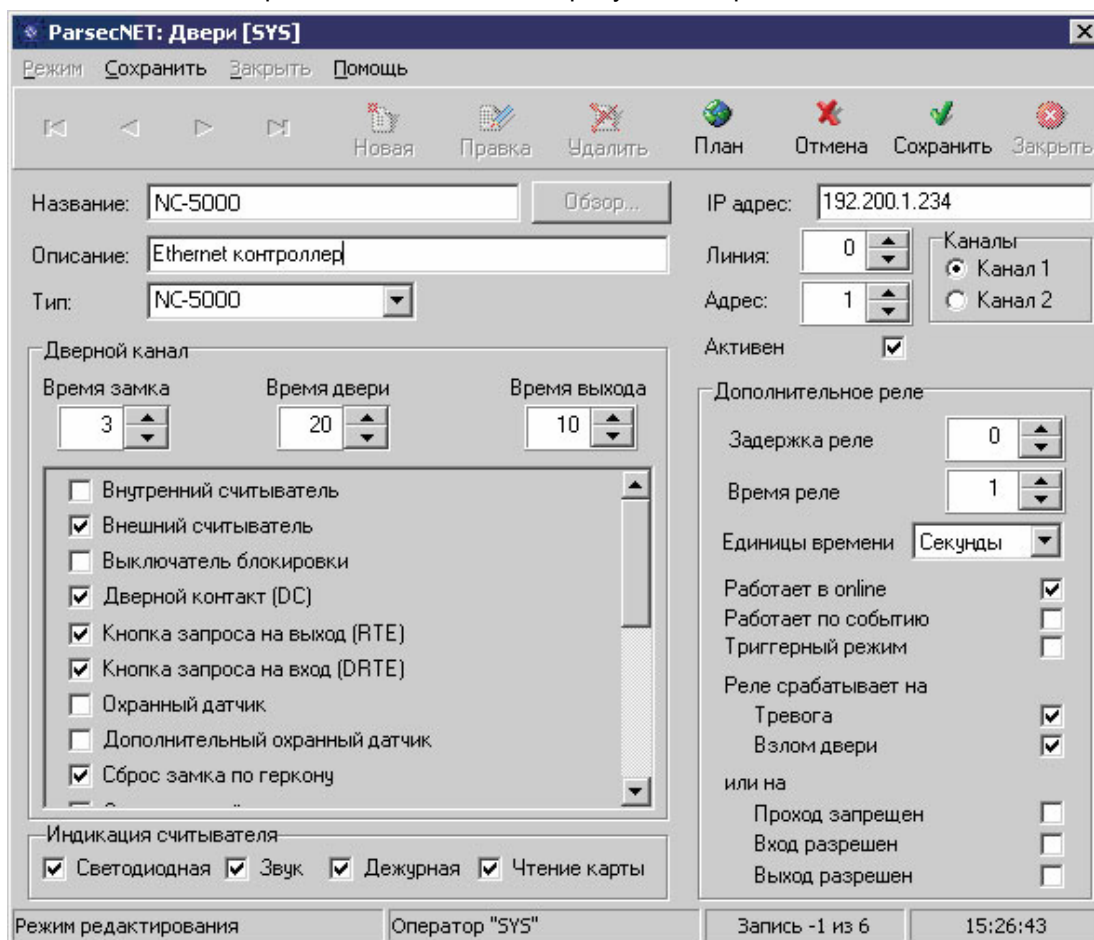
Гарантии

Изготовитель гарантирует бесперебойную работу изделия в течение 24 месяцев с момента продажи. Гарантия не распространяется на изделия, эксплуатировавшиеся с нарушением правил и режима работы, а также на изделия, имеющие механические повреждения. Без отметки о дате продажи или документов, подтверждающих факт продажи, гарантия не имеет силы.

По вопросам гарантийного обслуживания обращайтесь к Вашему поставщику.