

Интегрированная
система безопасности
ParsecNET 2

ПК-интерфейсы Parsec NI-A01-USB, NIP-A01

Паспорт и инструкция по установке

Версия 2.1



www.parsec.ru



www.algorithmsb.ru

Назначение

ПК-интерфейсы предназначены для использования в системе безопасности ParsecNET. Интерфейсы служат для подключения контроллеров к USB-порту персонального компьютера (ПК).

ПК-интерфейс включает схемы сопряжения ПК и контроллеров, в частности, схемы удлинения линии и преобразования интерфейсов.

ПК-интерфейс NI-A01-USB позволяет подключать до 30 контроллеров к USB-порту компьютера. ПК-интерфейс NIP-A01 служит для подключения всего одного контроллера доступа (серии NC) к USB-порту компьютера.

Конструктивно ПК-интерфейс NI-A01-USB состоит из блока интерфейса, распределительной коробки и соединительных кабелей. ПК-интерфейс NIP-A01 состоит из блока интерфейса с выходным кабелем для подключения к USB-порту ПК.

Технические характеристики

	NI-A01-USB	NIP-A01
Материал	Пластик ABS	Пластик ABS
Размеры	120×60×32 мм	65×65×20 мм
Температура	0 . . . +55 °С	
Влажность	0 . . . 90 % (без конденсата)	
Питание	От USB-порта	
Ток	100 мА, максимум	50 мА, максимум

Подключение



Все подключения необходимо осуществлять только при выключенном питании ПК.

Рекомендуемая последовательность подключения:

- Подключить линию связи контроллера (ов) (интерфейс RS-485);
- Подключить ПК-интерфейс к USB порту ПК;
- Включить питание ПК.

NI-A01-USB

ПК-интерфейс снабжен двумя кабелями. Один кабель служит для подключения к USB-порту ПК и имеет соответствующий разъем. Другой кабель, окончанием которого является разъем типа RJ-45, для подключения к распределительной коробке, к которой подключается сеть контроллеров (схема подключения описана в соответствующем разделе).

NIP-A01

Интерфейс имеет кабель для подключения к ПК и клеммную колодку на плате для подключения линии RS-485 контроллера (схема подключения описана в соответствующем разделе).

Интерфейс RS-485

После разводки сети контроллеров (для NI-A01-USB), шину RS-485 необходимо подключить к распределительной коробке, входящей в комплект поставки интерфейса. Затем соединить распределительную коробку с ПК-интерфейсом.

Шина RS-485, идущая от контроллеров, подключается к распределительной коробке в соответствии с рисунком 1.



Рисунок 1. Подключение шины RS-485 в распределительной коробке для (NI-A01-USB).

Шина RS-485, идущая от контроллера, подключается к ПК-интерфейсу NIP-A01 в соответствии с рисунком 2.



Рисунок 2. Подключение шины RS-485 (для NIP-A01).

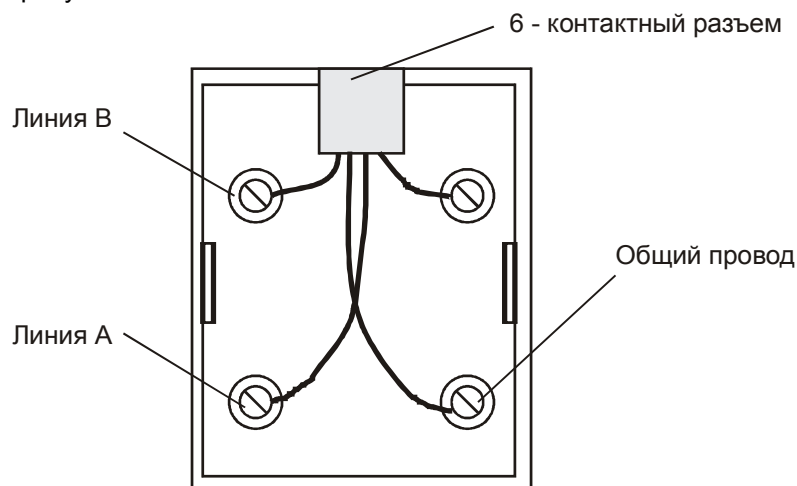

Обратите внимание на то, что клеммы для подключения шины RS-485 на всех платах системы имеют маркировку «А» и «В». При подключении всех компонентов системы к шине строго следите за тем, чтобы провода одного цвета (например, белого) всегда подключались к клеммам с одним и тем же обозначением (например, «А»). В противном случае система окажется неработоспособной.

Подключение к ПК

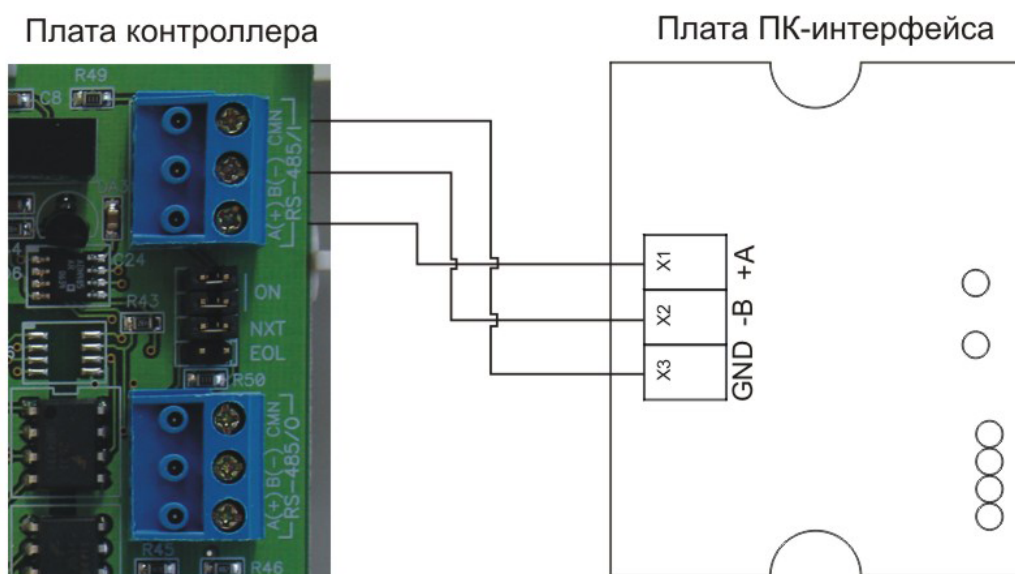
Для подключения к USB-порту ПК-интерфейс снабжен кабелем, окончанием которого является соответствующий разъем.

После того как контроллеры были подключены, следует соединить ПК-интерфейс с компьютером. Помимо этого для работы ПК-интерфейса необходимы драйверы. Подробное описание процесса установки драйверов находится в следующем разделе.

Установка драйверов

После того как ПК-интерфейс был подключен к компьютеру, отобразится окно мастера нового оборудования, приведенное на рисунке 3.



Рисунок 3. Окно для выбора варианта установки.

В этом окне требуется выбрать вариант установки. Вам необходимо, как показано на рисунке 3, выбрать *Установка из указанного места*, путем установки флажка в данной строке. После чего нажмите кнопку **Далее** и Вы перейдете к следующему окну, приведенному на рисунке 4. При нажатии кнопки **Отмена** произойдет закрытие данного мастера.

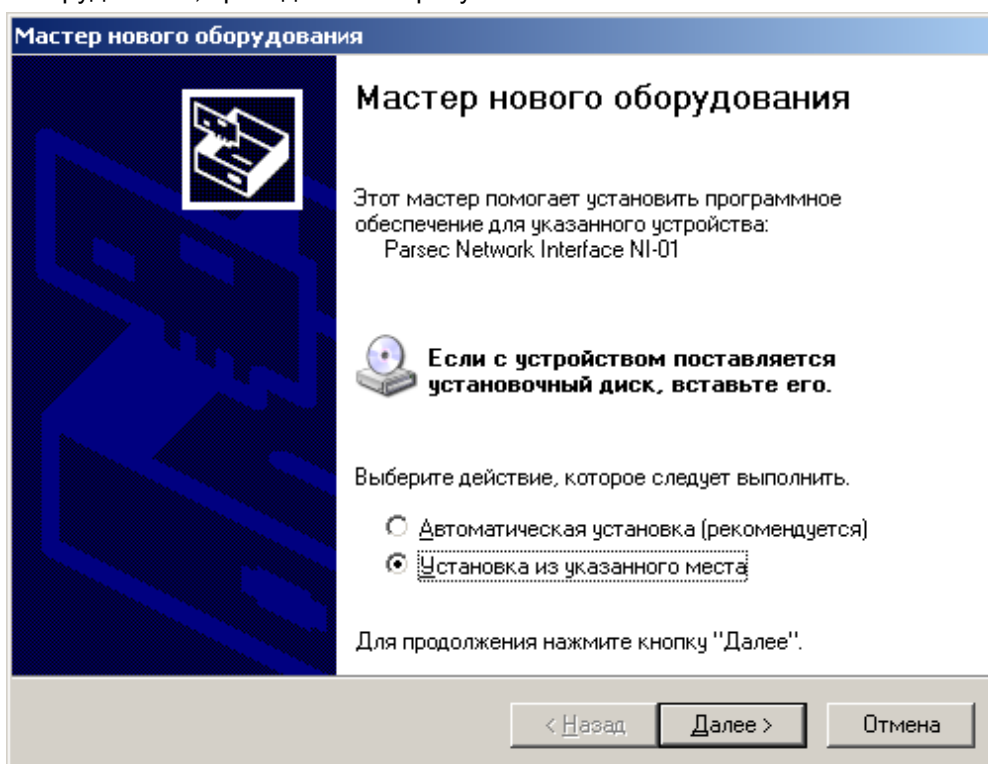

Рисунок 4. Окно для выбора папки с драйверами.

В этом окне необходимо выбрать каталог, из которого будут взяты драйверы для установки устройства. Для этого требуется нажать кнопку **Обзор**, после чего отобразится обычное окно диалога, приведенное на рисунке 5.

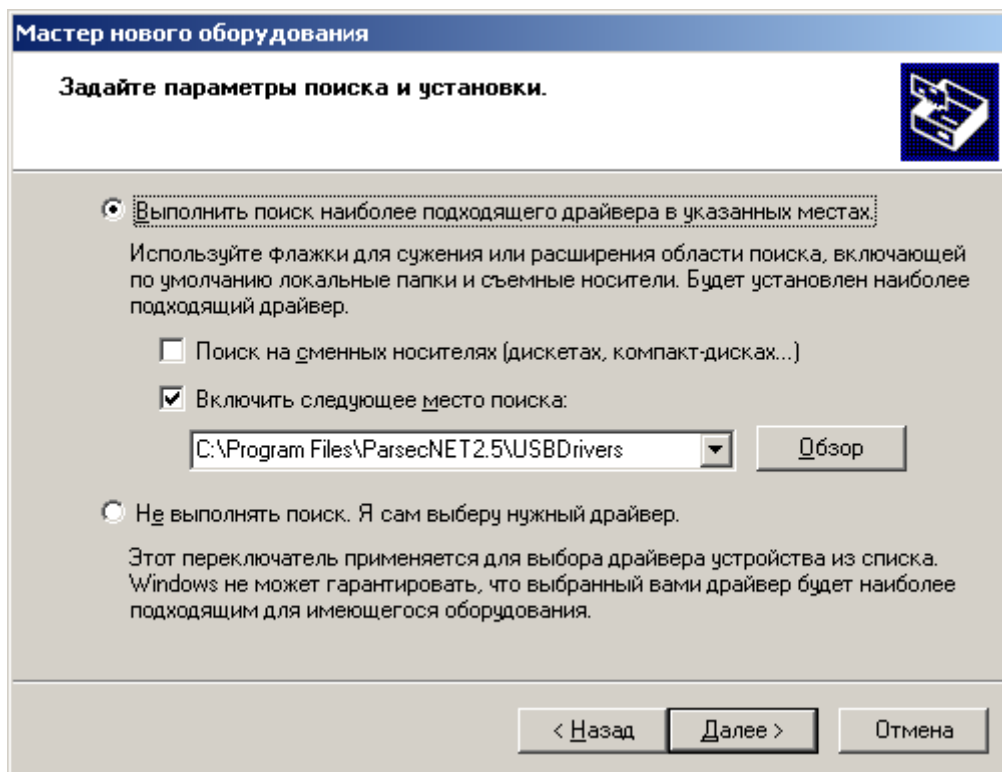

Рисунок 5. Окно диалога для выбора необходимой папки.

В данном окне требуется указать каталог, из которого будут взяты необходимые драйверы. По умолчанию это: `C:\Program Files\ParsecNET2.5\USBDrivers\`. После того как была выбрана необходимая папка и нажата кнопка **ОК**, Вы вернетесь к окну, приведенному на рисунке 4. Для продолжения установки драйверов необходимо нажать кнопку **Далее** и на экране появится окно, в котором будет отображаться процесс установки (рисунок 6). Нажатие на кнопку **Назад** возвращает к началу работы мастера.

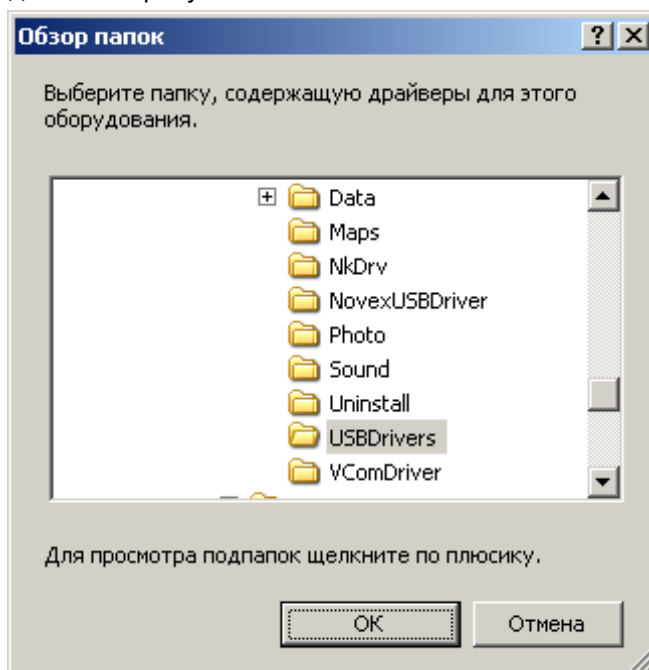

Рисунок 6. Окно, отображающее процесс копирования.

В этом окне отображается ход установки драйверов для данного устройства. По окончании копирования необходимых файлов отобразится окно, приведенное на рисунке 7.

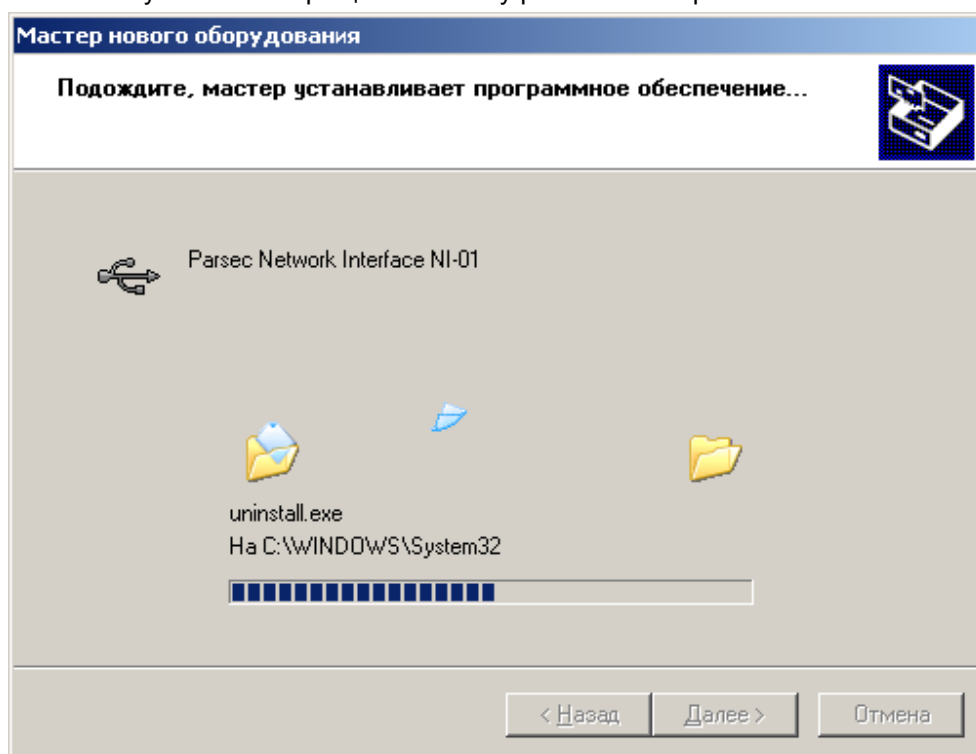

Рисунок 7. Окно завершения работы мастера.

Появление этого окна означает, что процесс установки драйверов прошел успешно и необходимо нажать на кнопку **Готово**, после чего мастер нового оборудования завершит свою работу, а Вы можете пользоваться подключенным устройством.

Индикация

ПК-интерфейс снабжен одним светодиодом, расположенным на верхней плоскости корпуса. Светодиод служит для индикации обмена между интерфейсом и ПК.

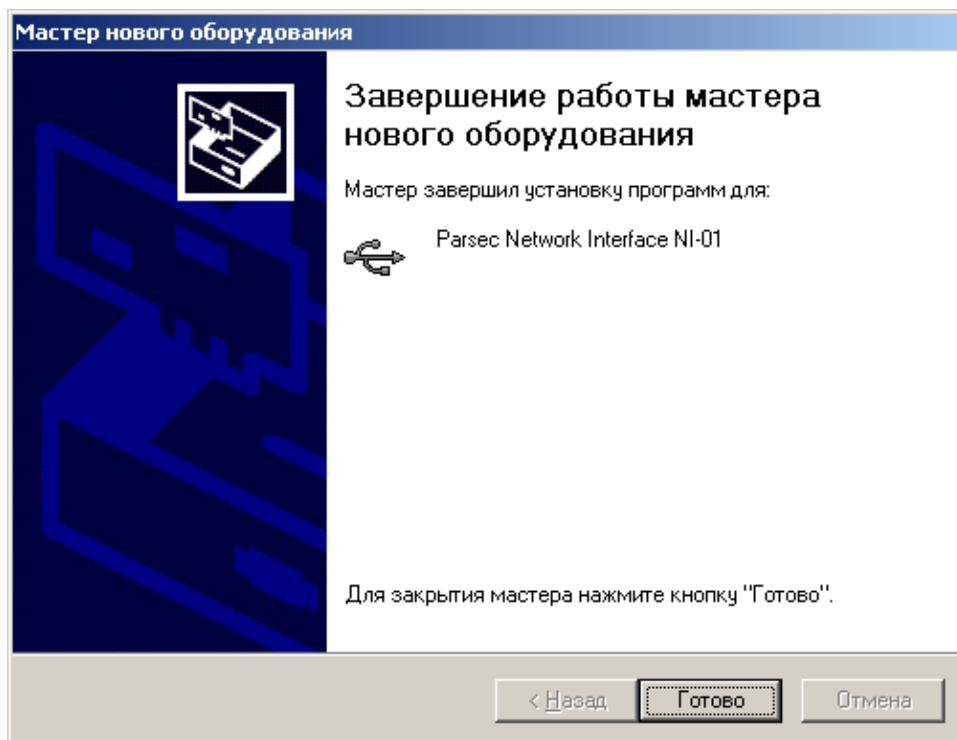
Если с контроллером(и), подключенным к ПК-интерфейсу есть связь, то светодиод на корпусе начнет мигать желтым цветом. Если же ни с одним контроллером, подключенным к интерфейсу нет связи, то светодиод начинает мигать красным цветом.

Дополнительная информация

Всю дополнительную информацию по работе с ПК-интерфейсами можно получить по адресу:

support@parsec.ru, parsec@algorithmsb.ru

Гарантии

Срок гарантии – 24 месяца со дня продажи изделия. Прилагаемым к ПК-интерфейсу гарантийным талоном производитель подтверждает исправность данного изделия и берет на себя обязательство по бесплатному устранению всех неисправностей, возникших в течение гарантийного срока по вине производителя.